

MWP 120-12h

Zgodność z normami

PN-EN 60896-21:2007
 PN-EN 60896-22:2007
 PN-EN 61056-1:2013-05
 PN-EN 61056-2:2013-05
 PN-E-83016:1999

Akumulatory MW Power serii MWP są wykonane w technologii VRLA (AGM) i przeznaczone do stosowania zarówno w systemach zasilania awaryjnego jak i innych aplikacjach w których akumulator pracuje cyklicznie. Preferowane zastosowania akumulatorów tej serii to:

zasilanie awaryjne UPS, w systemach automatyki oraz jako źródło energii w urządzeniach przenośnych, zasilanie silników i innych urządzeń w trybie pracy cyklicznej. Dla rozładowań 50% do 600 cykli pracy. Projektowana żywotność wynosi 12 lat dla 20-25°C

Specyfikacja		
Napięcie nominalne	12V	
Pojemność nominalna	120 Ah	
Wymiary	Długość	338 mm
	Szerokość	170 mm
	Wysokość	212 mm
	Wysokość całkowita	217 mm
Waga	33,5 kg	



Wymiary mm (cale)

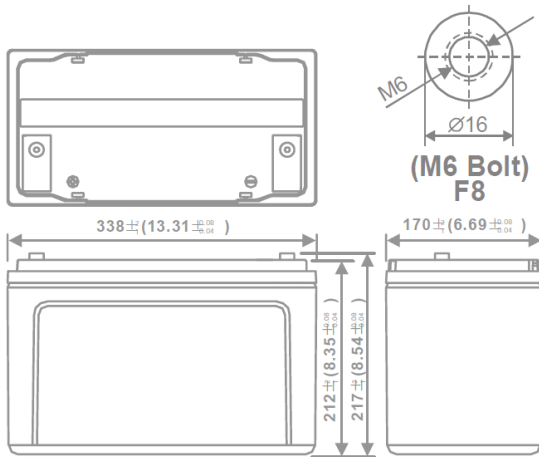

Zalecany/maksymalny moment dokręcenia M6: 7Nm/9Nm

Charakterystyka rozładowania

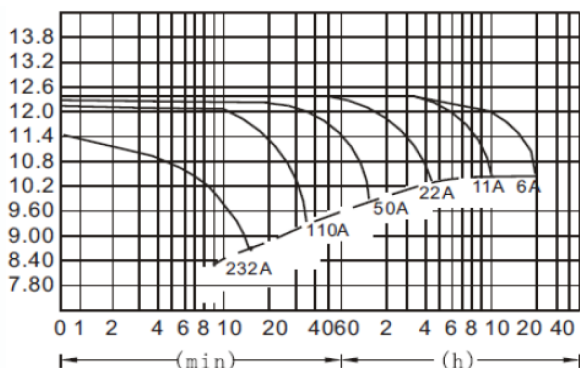

Charakterystyka		
Pojemność dla 25°C i napięcia odcięcia 10,0V	20h	120 Ah
	10h	110 Ah
	5h	94 Ah
Rezystancja wewnętrzna	Aku. naładowany	5 mΩ
Pojemność	Dla 20°C	100%
	Dla 0°C	85%
	Dla -15°C	65%
Samorozładowanie	3 m-ce	90%
	6 m-cy	80%
	12 m-cy	65%
Terminal /Obudowa	M6 / ABS UL94 HB	
Ładowanie	Buforowe	13,5-13,8 V
	Cykliczne	14,4-15,0 V
Max prąd ładowania	33A	
Max prąd rozładowania	1200A / 5s	
Temperatury pracy	Rozładowanie	-20°C—50°C
	Ładowanie	-20°C—50°C
	Przechowywanie	-20°C—50°C

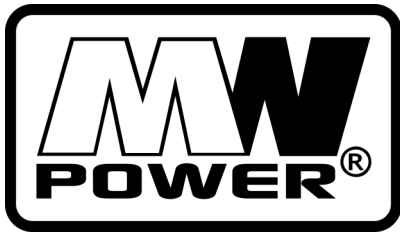

MWP 120-12h

Zgodność z normami
 PN-EN 60896-21:2007
 PN-EN 60896-22:2007
 PN-EN 61056-1:2013-05
 PN-EN 61056-2:2013-05
 PN-E-83016:1999

Wpływ temperatury na pojemność

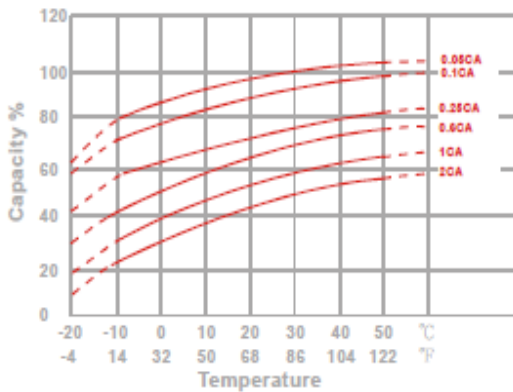

Charakterystyka spadku pojemności przy przechowywaniu

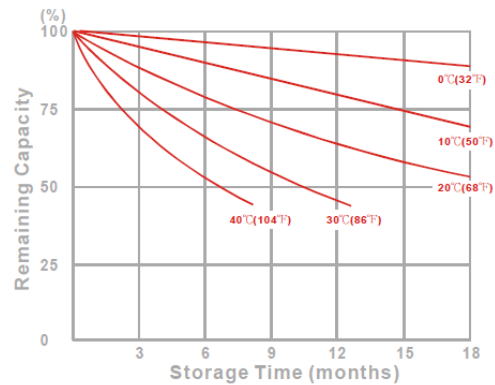

Żywotność akumulatora dla pracy buforowej

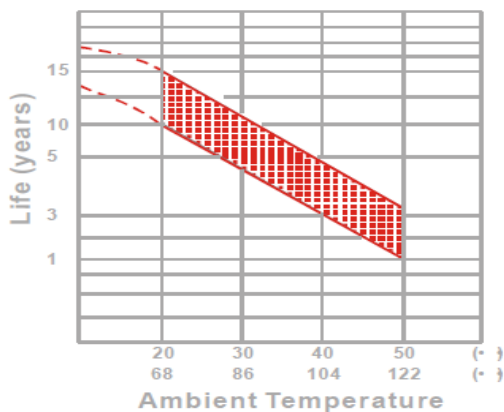

Stałomocowa charakterystyka rozładowania (Watt, 25°C)

Napięcie	11,1 V	10,8 V	10,5 V	10,2 V	9,9 V	9,6V
5 min	3202	3423	3634	3731	3833	4025
10 min	2445	2673	2838	2844	2918	2935
15 min	2009	2097	2208	2230	2296	2312
30 min	1254	1305	1356	1373	1402	1413
60 min	766	766	772	783	788	793
120 min	454	470	479	485	493	497
180 min	340	349	354	357	363	367
240 min	250	277	282	287	292	295
300 min	225	235	240	243	245	249
600 min	139	141	144	145	146	148
1200 min	72	74	75	76	76	77

Żywotność akumulatora dla pracy cyklicznej

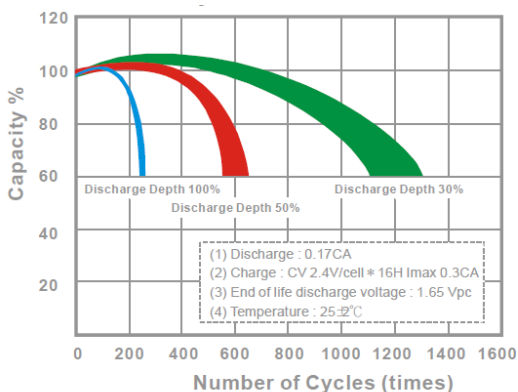

Stałoprądowa charakterystyka rozładowania (A, 25°C)

Napięcie	11,1 V	10,8 V	10,5 V	10,2 V	9,9 V	9,6V
5 min	279	317	348	358	370	387
10 min	220	232	245	254	260	270
15 min	168	184	203	209	212	220
30 min	115	120	123	125	127	128
60 min	57	60,2	64	67,3	69,4	70,2
120 min	27,6	32,1	35,6	39,1	39,9	40,9
180 min	23,7	26,3	31	32,8	33,3	34
240 min	20,2	21,5	22,8	23,2	23,5	24
300 min	18	18,9	19,4	19,6	19,8	20,1
600 min	11	11,2	11,4	11,5	11,6	11,8
1200 min	5,6	5,7	5,9	5,9	6	6